

กองบรรณารักษ์
เลขที่รับ..... 380

วันที่..... 2 พ.ย. 2553

เวลา..... 16.00



เทศบัญญัติเทศบาลตำบลแม่สายมิตรภาพ

เรื่อง

การติดตั้งบ่อดักไขมันบำบัดน้ำเสียในอาคาร
พุทธศักราช 2553

เทศบาลตำบลแม่สายมิตรภาพ

อำเภอ แม่สาย

จังหวัดเชียงราย

บันทึกหลักการและเหตุผล
ประกอบร่างเทศบัญญัติเทศบาลตำบลแม่สายมิตรภาพ
เรื่อง การติดตั้งบ่อดักไขมันบำบัดน้ำเสียในอาคาร พุทธศักราช ๒๕๕๓

.....

หลักการ

โดยเป็นการสมควรตราเทศบัญญัติเทศบาลตำบลแม่สายมิตรภาพ เรื่อง การติดตั้งบ่อดักไขมันบำบัดน้ำเสียในอาคาร เพื่อควบคุม ดูแลการติดตั้งระบบระบายน้ำเสียในอาคารที่ตั้งอยู่ในเขตเทศบาลตำบลแม่สายมิตรภาพ เพื่อเป็นการรักษาสภาพสิ่งแวดล้อม และเป็นการช่วยลดปริมาณน้ำเสีย ตลอดจนเป็นการปรับปรุงคุณภาพน้ำให้ดีขึ้น

เหตุผล

โดยที่เป็นการสมควรกำหนดหลักเกณฑ์เกี่ยวกับการจัดการระบบบำบัดน้ำเสียในอาคาร อาศัยอำนาจตามความใน มาตรา ๕๐ มาตรา ๖๐ แห่งพระราชบัญญัติเทศบาล พ.ศ. ๒๔๘๖ ประกอบ มาตรา ๑๘ มาตรา ๒๐ และมาตรา ๔๔ แห่งพระราชบัญญัติการสาธารณสุข พ.ศ. ๒๕๓๕ อันมีบทบัญญัติบางประการเกี่ยวกับการจำกัดสิทธิและเสรีภาพของบุคคล ซึ่งมาตรา ๒๘ ประกอบกับมาตรา ๖๗ และ ๘๕ ของรัฐธรรมนูญแห่งราชอาณาจักรไทย พ.ศ. ๒๕๕๐ บัญญัติให้ทำได้โดยอาศัยอำนาจตามบทบัญญัติแห่งกฎหมาย จึงจำเป็นต้องตราเทศบัญญัตินี้

ประกอบกับกระทรวงมหาดไทย ได้ประกาศจัดตั้ง องค์การบริหารส่วนตำบลแม่สาย เป็น เทศบาลตำบลแม่สายมิตรภาพ ตั้งแต่วันที่ ๒๗ ตุลาคม ๒๕๕๒ โดยพระราชบัญญัติสภาตำบลและองค์การบริหารส่วนตำบล พ.ศ. ๒๕๓๗ มาตรา ๔๒ วรรคสี่ บัญญัติว่า บรรดาข้อบัญญัติขององค์การบริหารส่วนตำบลที่ได้ใช้บังคับในเรื่องใดอยู่ก่อนแล้วให้ยังคงใช้บังคับได้ต่อไปเป็นการชั่วคราว จนกว่าจะได้มีการตราเทศบัญญัติในเรื่องนั้นขึ้นใหม่

ดังนั้น เทศบาลตำบลแม่สายมิตรภาพ จึงตราเทศบัญญัติ เรื่อง การติดตั้งบ่อดักไขมันบำบัดน้ำเสียในอาคาร พุทธศักราช ๒๕๕๓ เสนอต่อสภาเทศบาลตำบลแม่สายมิตรภาพ เพื่อพิจารณาให้ความเห็นชอบต่อไป

เทศบัญญัติ เทศบาลตำบลแม่สายมิตรภาพ
เรื่อง การติดตั้งบ่อดักไขมันบำบัดน้ำเสียในอาคาร พุทธศักราช ๒๕๕๓

.....

อาศัยอำนาจตามความในมาตรา ๕๐ มาตรา ๖๐ แห่งพระราชบัญญัติเทศบาล พ.ศ. ๒๔๘๖ มาตรา ๑๘ มาตรา ๒๐ และมาตรา ๔๔ แห่งพระราชบัญญัติการสาธารณสุข พ.ศ. ๒๕๓๕ อันมีบทบัญญัติบางประการเกี่ยวกับการจำกัดสิทธิและเสรีภาพของบุคคล ซึ่งมาตร ๒๕ ประกอบกับมาตรา ๖๗ และ ๘๕ แห่งรัฐธรรมนูญแห่งราชอาณาจักรไทย พ.ศ. ๒๕๕๐ บัญญัติให้ทำได้โดยอาศัยอำนาจตามบทบัญญัติแห่งกฎหมาย เทศบาลตำบลแม่สายมิตรภาพ โดยได้รับความเห็นชอบจากสภาเทศบาลตำบลแม่สายมิตรภาพและโดยความเห็นชอบของ ผู้ว่าราชการจังหวัดเชียงราย จึงตราเทศบัญญัติไว้ดังต่อไปนี้

ข้อ ๑ เทศบัญญัตินี้ เรียกว่า “เทศบัญญัติเทศบาลตำบลแม่สายมิตรภาพ เรื่อง การติดตั้งบ่อดักไขมันบำบัดน้ำเสียในอาคาร พุทธศักราช ๒๕๕๓”

ข้อ ๒ เทศบัญญัตินี้ให้ใช้บังคับในเขตเทศบาลตำบลแม่สายมิตรภาพ เมื่อประกาศไว้โดยเปิดเผย ณ สำนักงานเทศบาลตำบลแม่สายมิตรภาพแล้วเจ็ดวัน

ข้อ ๓ ให้ยกเลิก “ข้อบัญญัติองค์การบริหารส่วนตำบลแม่สาย เรื่อง การติดตั้งบ่อดักไขมันบำบัดน้ำเสียในอาคาร พ.ศ.๒๕๕๐” โดยให้บังคับตามเทศบัญญัตินี้แทน

ข้อ ๔ ในเทศบัญญัตินี้

“อาคาร” หมายความว่า ดึก บ้าน เรือน ร้านค้า ร้านอาหาร สำนักงาน หรือสิ่งปลูกสร้างอย่างอื่นซึ่งบุคคลอาจเข้าอยู่อาศัยหรือใช้สอยได้

“บ่อดักไขมัน” หมายความว่า สิ่งที่ใช้แยกจับพวกน้ำมันและไขมันออกจากน้ำ ซึ่งผ่านการใช้แล้ว

“การระบายน้ำ” หมายความว่า การผันน้ำ การปล่อยน้ำ การเทน้ำ การสูบน้ำ หรือการกระทำอื่นใดที่เป็นการถ่ายเทน้ำ

“แหล่งระบายน้ำ” หมายความว่า ทางหรือท่อระบายน้ำ ลำกระโคง ลำราง คู คลอง แม่น้ำ ทะเล แหล่งน้ำสาธารณะ แหล่งน้ำธรรมชาติ และแหล่งน้ำที่เป็นของเอกชนซึ่งที่มีการเชื่อมต่อหรือสามารถไหลไปสู่แหล่งน้ำสาธารณะหรือแหล่งน้ำธรรมชาติได้

“เจ้าพนักงานท้องถิ่น” หมายความว่า นายกเทศมนตรีตำบลแม่สายมิตรภาพ

“พนักงานเจ้าหน้าที่” หมายความว่า ปลัดเทศบาลและพนักงานเทศบาลที่เจ้าพนักงาน

ท้องถิ่นแต่งตั้ง

ข้อ ๕ เทศบัญญัตินี้ให้ใช้บังคับแก่อาคารที่มีการระบายน้ำทิ้งลงหรือไหลไปสู่แหล่งระบายน้ำ และยังไม่มีความหมายใดกำหนดมาตรการเกี่ยวกับการกำจัดน้ำมันและไขมันสำหรับอาคารประเภทนั้น

ข้อ ๖ ให้เจ้าของหรือผู้ครอบครองอาคารตามข้อ ๕ ติดตั้งบ่อดักไขมันตามมาตรฐานที่เจ้าพนักงานท้องถิ่นประกาศกำหนด

ให้เจ้าของหรือผู้ครอบครองอาคารที่มีการปลูกสร้างใหม่ ดำเนินการติดตั้งบ่อดักไขมันสำหรับอาคารนั้นให้แล้วเสร็จก่อนเข้าอยู่อาศัยหรือใช้สอย และหากอาคารได้อยู่ระหว่างการปลูกสร้างใหม่ในวันที่ เทศบัญญัตินี้ มีผลการใช้บังคับ ก็ให้ดำเนินการติดตั้งบ่อดักไขมันเช่นเดียวกัน

ข้อ ๗ ให้เจ้าพนักงานท้องถิ่นและพนักงานเจ้าหน้าที่มีอำนาจหน้าที่ดังต่อไปนี้

(๑) เข้าตรวจสอบอาคารและบริเวณที่ตั้งอาคารในระหว่างพระอาทิตย์ขึ้นและตก

(๒) สั่งให้เจ้าของหรือผู้ครอบครองอาคารที่มีการระบายน้ำทิ้งลงหรือไหลไปสู่ แหล่งระบายน้ำ ดำเนินการติดตั้งบ่อดักไขมันให้แล้วเสร็จภายในเก้าสิบวัน

ข้อ ๘ ให้เจ้าของหรือผู้ครอบครองตามข้อ ๖ ทำการดูแลรักษา เก็บขนน้ำมันหรือไขมันในบ่อดักไขมันไปกำจัดและซ่อมแซมบำรุงรักษาบ่อดักไขมันให้อยู่ในสภาพที่ใช้การได้ตามปกติ

ข้อ ๙ ผู้ใดขัดขวางการปฏิบัติหน้าที่ของเจ้าพนักงานท้องถิ่น หรือพนักงานเจ้าหน้าที่ในการปฏิบัติกรตามข้อ ๗ (๑) ต้องระวางโทษปรับไม่เกินหนึ่งพันบาท

ข้อ ๑๐ ผู้ใดไม่ปฏิบัติตามคำสั่งของเจ้าพนักงานท้องถิ่นหรือพนักงานเจ้าหน้าที่ตามข้อ ๗ (๒) ต้องระวางโทษปรับไม่เกินห้าร้อยบาท และเจ้าพนักงานท้องถิ่นอาจกำหนดให้เสียค่าปรับอีกไม่เกินวันละสองร้อยบาท นับแต่วันครบกำหนดระยะเวลาที่เจ้าพนักงานท้องถิ่นหรือพนักงานเจ้าหน้าที่กำหนดให้ดำเนินการติดตั้งบ่อดักไขมันนั้นเป็นต้นไป จนกว่าจะได้ปฏิบัติให้ถูกต้อง

ข้อ ๑๑ ให้เจ้าพนักงานท้องถิ่นประกาศ และประชาสัมพันธ์ให้ประชาชนทราบถึงการปฏิบัติตามเทศบัญญัตินี้

ข้อ ๑๒ ให้เจ้าพนักงานท้องถิ่นมีอำนาจในการพิจารณาขเว้นการปฏิบัติตามเทศบัญญัตินี้ ตามความจำเป็นและความเหมาะสมของอาคารและพื้นที่บางแห่ง อาทิ เช่น พื้นที่บนภูเขา พื้นที่เกษตรกรรม พื้นที่ในชนบท เป็นต้น

ข้อ ๑๓ ให้นายกเทศมนตรีรักษาการตามเทศบัญญัตินี้ และให้มีอำนาจออกประกาศหรือคำสั่งเพื่อปฏิบัติการเป็นไปตามเทศบัญญัตินี้

ประกาศ ณ วันที่ ๒๑ เดือน ตุลาคม

พุทธศักราช ๒๕๕๓

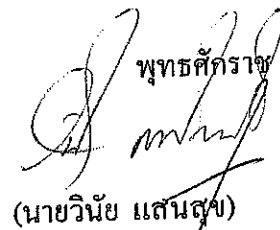

(นายวินัย แสนสุข)

นายกเทศมนตรีตำบลแม่สายมิตรภาพ

เห็นชอบ

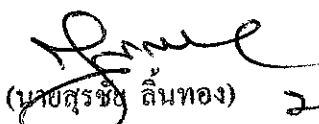

(นายสุรชัย ลิ่นทอง)

๒๑ ตุลาคม ๒๕๕๓

ผู้ว่าราชการจังหวัด ปฏิบัติราชการกรม

ผู้ว่าราชการจังหวัดเชียงราย

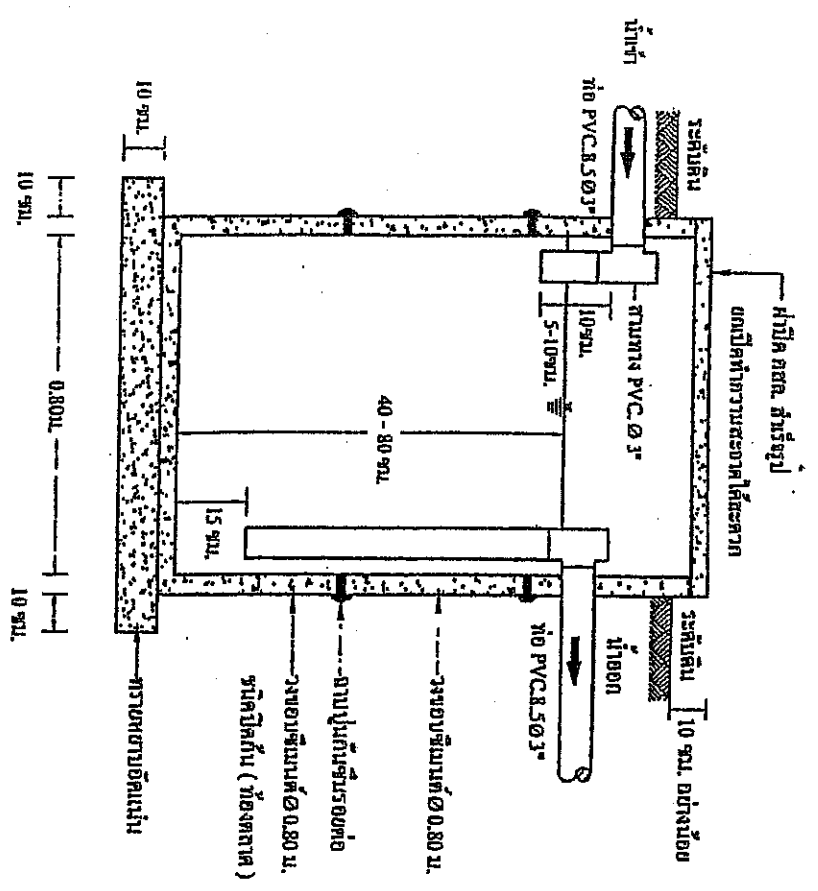

รูปตัด A-A

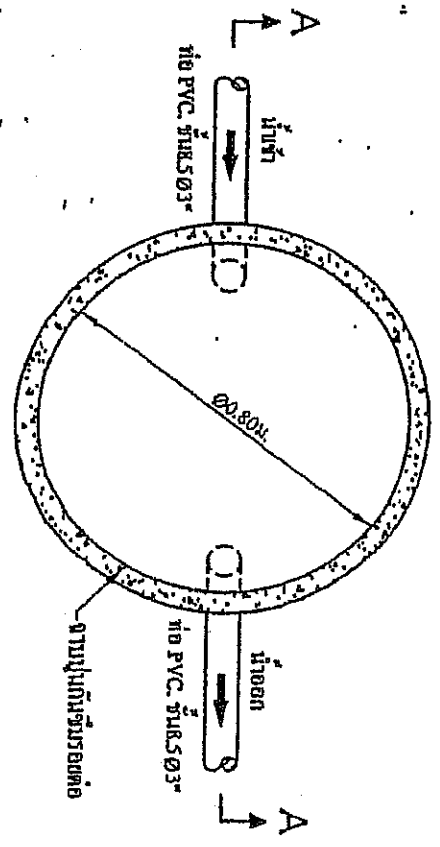

แปลนขอตักไขมัน

กรมควบคุมมลพิษ			
สำนักงานจัดการคุณภาพน้ำ (ด้านปฏิบัติการ)			
โครงการ			
ขุดลอกไขมันที่บริเวณบึงหนองจอก 1 บริเวณ			
ขนาด		
สถานที่		
ลักษณะ		
วัตถุประสงค์		
วันที่	หน้า
ผู้จัดทำ	หน้า
ผู้ตรวจสอบ	หน้า
ผู้รับทราบ	หน้า
ผู้จัดทำ	หน้า

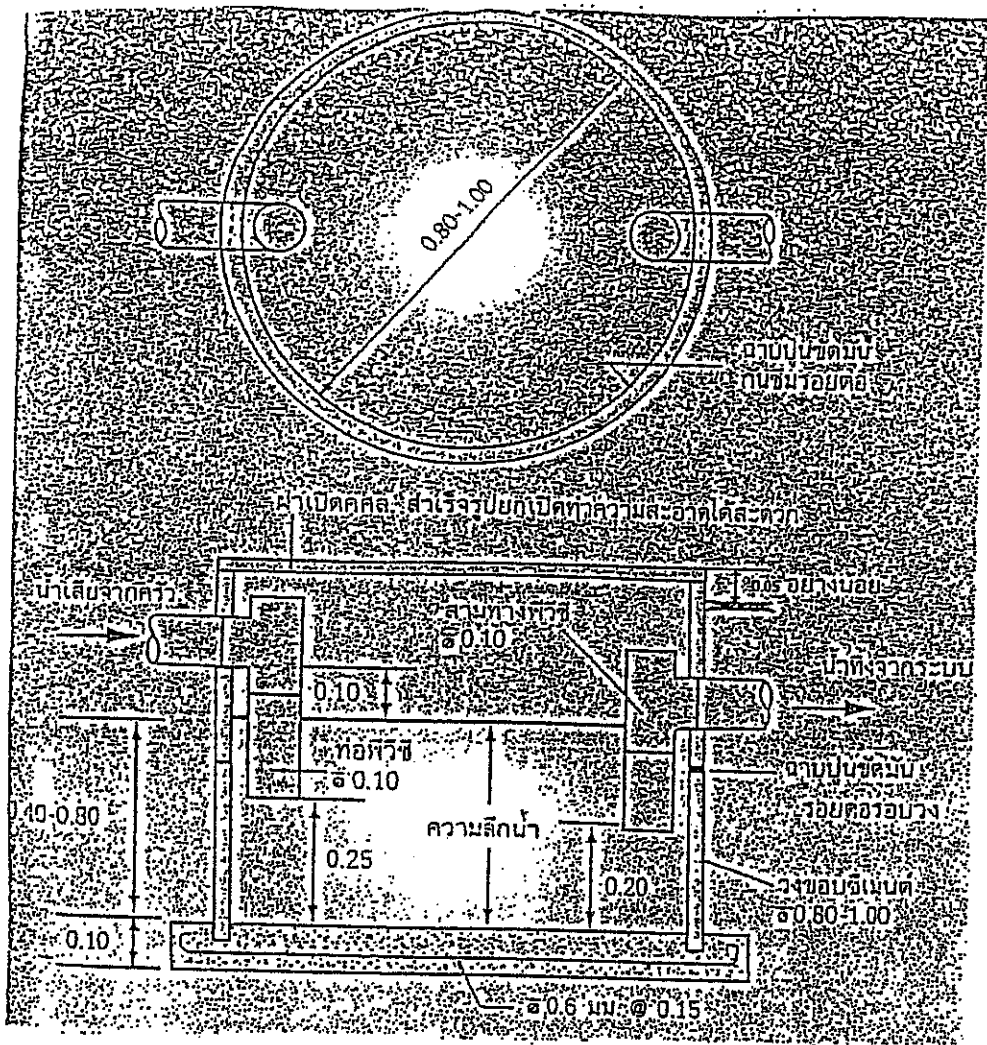

อดักไขมันแบบใช้วงขอบซีเมนต์ สำหรับบ้านพักอาศัยและสถานประกอบการขนาดเล็ก

ขนาดมาตรฐานแบบอดักไขมันแบบวงขอบซีเมนต์สำหรับบ้านพักอาศัย

จำนวนคน	ปริมาตรบ่อที่ต้องการ (ลบ.ม.)	ขนาดบ่อ		จำนวนบ่อ (บ่อ)
		เส้นผ่าศูนย์กลาง	ความลึกน้ำ (ม.)	
5	0.17	0.8	0.40	1
5-10	0.34	0.8	0.70	1
10-15	0.51	1.0	0.70	1
15-20	0.68	1.2	0.60	1
20-25	0.85	1.2	0.80	1

ขนาดมาตรฐานแบบอดักไขมันแบบวงขอบซีเมนต์สำหรับสถานประกอบการขนาดเล็ก

จำนวนคน	ปริมาตรบ่อที่ต้องการ (ลบ.ม.)	ขนาดบ่อ		จำนวนบ่อ (บ่อ)
		เส้นผ่าศูนย์กลาง	ความลึกน้ำ (ม.)	
25-30	1.02	1.0	0.70	2
30-35	1.19	1.0	0.80	2
35-40	1.36	1.2	0.60	2
40-45	1.53	1.2	0.70	2
45-50	1.7	1.2	0.80	2

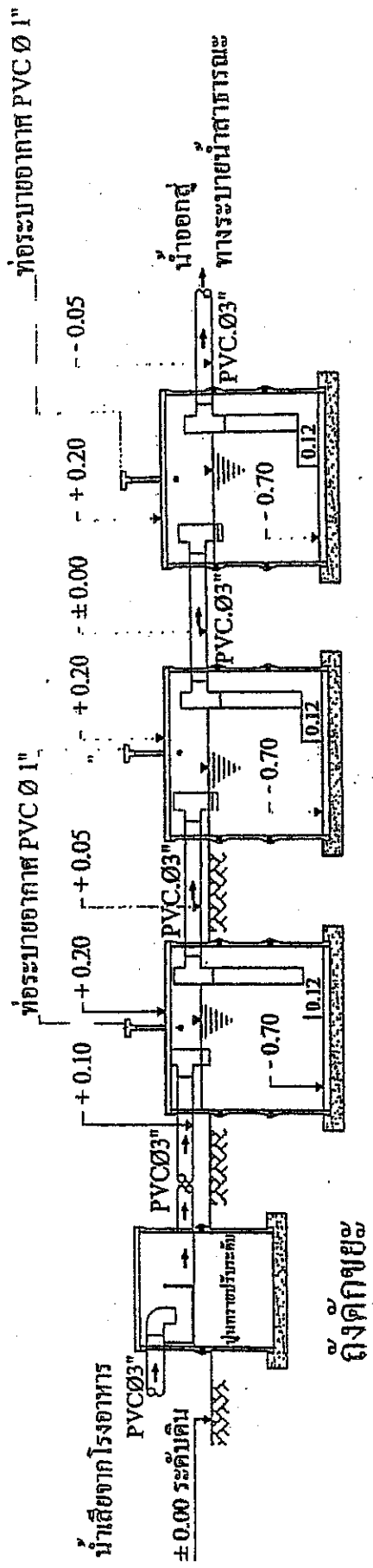

ถังดักไขมัน 1 ถังดักไขมัน 2 ถังดักไขมัน 3

รูปตัด ก - ก ถึงดักไขมันขนาด 2 ลบ.ม. / วัน

(สำหรับจำนวนนักเรียน 500 - 700 คน)

รายละเอียดประกอบแบบ

- ถังดักขยะ ถังปูนซีเมนต์สำเร็จรูปสี่เหลี่ยม ขนาด 0.50 x 0.40 ม. (ฝาซีเมนต์ ท้องลาด)
- ถังดักไขมัน วงขอบซีเมนต์สำเร็จรูป ขนาด Ø 1.00 ม. (ฝาสังกะสีเบอร์ 28 ใส่ขอบ 0.05 ม. โดยรอบพร้อมเสริมลาด)
- ท่อระบายอากาศ PVC Ø1"

กรมควบคุมมลพิษ

สำนักงานจัดการคุณภาพน้ำ (ส่วนบำบัดน้ำชุมชน)

โครงการ			
รายละเอียด	แบบมาตรฐานถังดักไขมันแบบวงขอบซีเมนต์		
ออกแบบ	นาย เฉลิม ตะกวดมาก	นาย ทวีป ณ. รามอง	
เขียนแบบ	นาย สมภพ มณีรัตน์	นาย บรรพต เข้มถวิลหุต	
ควบคุมงาน	นาย สมชาย ทรงประกอบ	ช่าง	
ตรวจสอบ	นาย อรุณสิทธิ์ อีร์รัตน์	ช่าง	

น้ำทิ้งจากครัว PVC.Ø2"-3"
 บ่อพักซีเมนต์สี่เหลี่ยมสำหรับชนิดปิดกั้นขนาด 0.40x0.50 ม.
 พร้อมฝา (ท้องตลาด)
 ท่อน้ำออกไปข้างถังักไขมัน PVC Ø 2"-3"

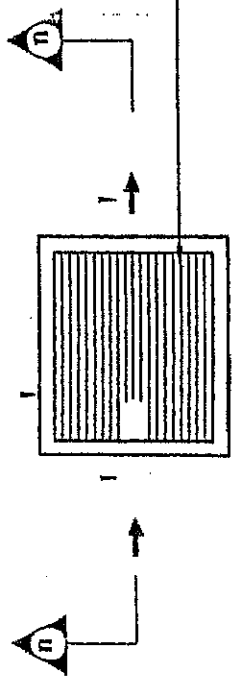

ตะแกรงเหล็กดักขยะ Ø 6 มม. ระยะระหว่างตะแกรงห่าง 0.02 ม.

แปลนถังดักขยะ

น้ำทิ้งจากครัว PVC.Ø2"-3"
 ± ระดับดิน

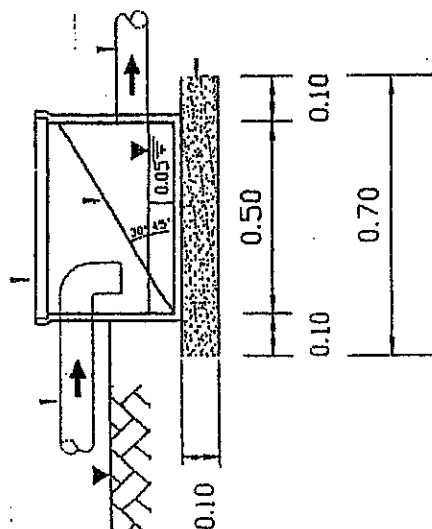

บ่อพักซีเมนต์สี่เหลี่ยมสำหรับชนิดปิดกั้นขนาด 0.40x0.50 ม.
 พร้อมฝา (ท้องตลาด)
 ตะแกรงเหล็กดักขยะ Ø 6 มม. ระยะระหว่างตะแกรงห่าง 0.02 ม.
 ท่อน้ำออกไปข้างถังักไขมัน PVC Ø 2"-3"

ทรายหยาบอัดแน่น

กรมควบคุมมลพิษ			
สำนักงานสิ่งแวดล้อมภาคที่ 1 (ส่วนจังหวัดขอนแก่น)			
โครงการ	ศึกษาและออกแบบ		
ชื่อโครงการ	ศึกษาระบบบำบัดน้ำเสีย		
สถานที่	บ้านหนองบัว อ.บ้านฝาง จ.ขอนแก่น		
ชื่อผู้จัดทำ	นางสาว อรุณรัตน์ นามาน		
วันที่	หน้า	หน้า	หน้า
จำนวนหน้า	000	1	1

รูปตัด A-A